

## SZANOWNY KLIENCIE !

Dziękujemy za zakup tej gitary. Mamy nadzieję, że spełni ona Twoje oczekiwania i pozwoli Ci wspiąć się na szczyty gitarowej doskonałości. Chcemy Ci w tym pomóc i proponujemy, abyś zapoznał się z kilkoma istotnymi zaleceniami eksploatacyjnymi.

### ZALECENIA OGÓLNE

1. Używaj markowych strun pochodzących najlepiej z jednego kompletu. Do gitary elektrycznej nie są zalecane struny przeznaczone do gitary akustycznej lub klasycznej.
2. Gwarancją utrzymania stroju jest prawidłowe założenie strun. Zastosuj się do wskazówek z #1, pokazanych na rysunkach: 1, 2, 3 i 4.
3. Mostek - system tremolo, aby właściwie spełniał swoją funkcję musi być prawidłowo ustawiony. Kolejne fazy postępowania przy jego ustawieniu opisuje #2.
4. Bardzo ważną czynnością eksploatacyjną warunkującą wygodę gry jest ustawienie łuku szyjki i dobranie właściwej wysokości strun nad koronami progów (#3).
5. Struna, aby była wystrojona na wszystkich progach, musi być wystrojona w oktawie. Szczegółowe postępowanie regulacyjne jest opisane w #4.

#### #1

Zainstaluj koniec struny zakończony rolką mocującą w zaczepie mostka. Następnie przeciągnij drugi koniec struny przez ustawiony wzdłuż osi szyjki otwór w kołku stroika. Strunę naciągnij ręką i ok. 3 cm za kołkiem zegnij ją pod kątem prostym. Dosuń zgięcie do krawędzi otworu kołka stroika, a zgięty koniec struny skieruj w dół główki (układ sześciu stroików na główce w jednej linii, przy dwustronnym układzie stroików do środka główki). Zwracając uwagę, aby zgięcie struny dokładnie przylegało do krawędzi otworu kołka stroika, przełoż wolny koniec struny pod odcinkiem struny między kołkiem stroika a siodełkiem (blokada). Następnie mocno pociągnij go do góry i do tyłu (rys. 1). Strunę nawijaj na kołek stroika tak, aby pierwszy opłot struny docisnął wykonaną pętlę do powierzchni kołka stroika (rys. 2).

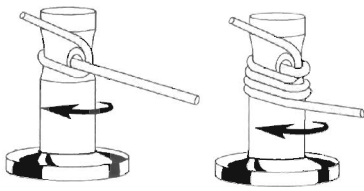

rys. 1

rys. 2

Opisane postępowanie dotyczy strun wiolinowych (E1, H2 i G3). W przypadku strun basowych (D4, A5 i E6) nie wykonujemy pętli. Po dosunięciu zgięcia struny do krawędzi otworu w kołku stroika pierwszy opłot nawijamy nad nim, a pozostałe pod nim (rys. 3). Kolejne opłoty powinny ściśle przylegać, ale nie nachodzić na siebie (rys. 4).

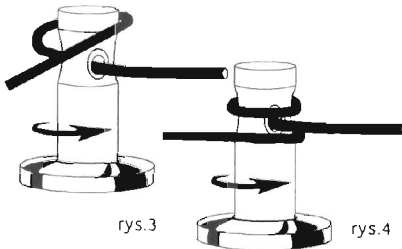

rys. 3

rys. 4

Ze względów bezpieczeństwa wolne końce strun najlepiej obciąć w odległości ok. 0,5 cm, za kołkiem stroika.

**Uwaga: jeśli nawet gitara wyposażona jest w blokadę strun, dbaj o prawidłowe zakładanie strun na stroiki!**

#### #2\*

Twoja gitara jest wyposażona w system tremolo umożliwiający płynną zmianę wysokości dźwięku jego podwyższenie i obniżanie. Zmiana wysokości dźwięku dokonuje się jednocześnie dla wszystkich strun, jednak zakres zmiany nie jest identyczny dla poszczególnych strun tzn. obniżając wysokość dźwięków akordu zmiana wysokości dźwięków z poszczególnych strun nie będzie proporcjonalna. Wykorzystanie wszystkich zalet systemu tremolo oraz jego właściwe działanie jest uwarunkowane jego prawidłowym ustawieniem.

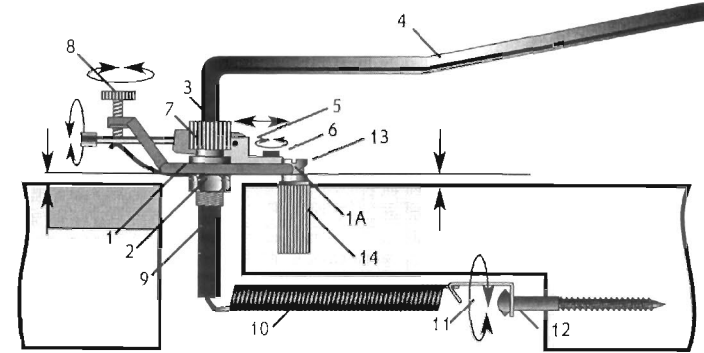

rys. 5 Budowa systemu tremolo\*

1. podstawa mostka (płyta nośna)
- 1A. ostrza oparcia płyty nośnej na śrubach (13)
2. tuleja mocująca ramię systemu
3. nakrętka blokująca ramię systemu
4. ramię systemu tremolo
5. siodełko mostka
6. śruba dociskająca siodełko do podstawy
7. zaczep struny wraz z dźwignią mikrostroika
8. śruba mikrostroika
9. blok systemu tremolo (płetwa)
10. sprężyny
11. zaczep sprężyny
12. wkręty regulacji naciągu sprężyn
13. śruba oparcia ostrzy płyty nośnej
14. tuleja mocująca śrubę (13)

Czynności regulacyjne są uwarunkowane zachowaniem się mostka w trakcie strojenia gitary. Mostek jest ustawiony prawidłowo, gdy płaszczyzna płyty nośnej jest prostopadła do osi śrub oparcia ostrzy płyty nośnej. W praktyce określa się to przez równoległe ustawienie płaszczyzny płyty nośnej mostka do płaszczyzny korpusu gitary (rys. 5). Doprowadzenie do tej sytuacji polega na kolejnym strojeniu gitary i korygowaniu ustawienia płyty nośnej, poprzez wkręcanie bądź wykręcanie wkrętów regulacji naciągu sprężyn (12\*). Cały proces ma na celu zrównoważenie siły naciągu strun z siłą naciągu sprężyn. W zależności od grubości założonego kompletu strun, naciąg sprężyn należy zmniejszyć bądź zwiększyć. Komplety grubsze wymagają zwiększenia naciągu sprężyn, a więc wkręcenia wkrętów (12\*). Komplety o mniejszej grubości wymagają poluzowania sprężyn. Metodą zmniejszania błędów dochodzimy do stanu równowagi, przy którym sprężyny równoważą naciąg prawidłowo nastrojonych strun, a płyta mostka jest prostopadła do płaszczyzny korpusu. Przy wymianie strun na nowe, najlepiej jeśli założymy komplet o grubości strun aktualnie używanych. Wymiany strun takiego kompletu dokonujemy według następującego schematu: rozpoczynając od struny E6 zdejmujemy jedną starą strunę i natychmiast zastępujemy ją nową, którą doprowadzamy do właściwego stroju. W ten sposób postępujemy z kolejnymi strunami.

**Uwaga: najlepsze rezultaty brzmieniowe osiągniesz wymieniając cały komplet jednego rodzaju strun! Struny zaleca się wymieniać po ok 30 godzinach bezpośredniej eksploatacji !!! Po tym czasie większość kompletów strun traci brzmienie i przestaje stroić!**

W przypadku zmiany na komplet strun o innej grubości np. z „9-42” na „10-46”, postępuj według następującego schematu:

1. Dobierz twardą podpórkę, która przy prawidłowo ustawionym mostku, idealnie pasuje pomiędzy podstawą mostka a górną płaszczyzną korpusu.
2. Odkręć płytkę przykrywającą sprężyny, która znajduje się z tyłu korpusu gitary.
3. Poluzuj kostki dociskowe blokady strun.
4. Ustaw mikrostroiki mostka w położeniu środkowym.
5. Wkręć o 3-4 obroty dwa wkręty regulacji naciągu sprężyn tak, aby podstawa mostka znalazła się pod kątem w zagłębieniu korpusu (zmiana na grubszy komplet strun).
6. Zainstalowanym ramieniem systemu unieś podstawę mostka, podłóż pod nią przygotowaną podpórkę, a następnie opuść na nią mostek.

2. Odkręć płytkę przykrywającą sprężyny, która znajduje się z tyłu korpusu gitary.
3. Poluzuj kostki dociskowe blokady strun.
4. Ustaw mikrostroiki mostka w położeniu środkowym.
5. Wkręć o 3-4 obroty dwa wkręty regulacji naciągu sprężyn tak, aby podstawa mostka znalazła się pod kątem w zagłębieniu korpusu (zmiana na grubszy komplet strun).

6. Zainstalowanym ramieniem systemu unieś podstawę mostka, podłóż pod nią przygotowaną podpórkę, a następnie opuść na nią mostek.
7. Rozpocznij wymianę strun przestrzegając zasad przedstawionych w #1. Podczas wymiany każdej struny, po doprowadzeniu jej do właściwej wysokości, ujmij ją palcami w połowie jej długości. Przez ok. 10 sekund naciągaj strunę, powodując odchylenie od jej osi o ok 1 cm. Ponownie nastroj strunę i powtórz opisaną czynność. Zabieg stabilizowania struny wykonuj do czasu, gdy jej kolejne rozciągnięcie nie będzie powodowało zmiany stroju. Po ustabilizowaniu się stroju struny, wystrój ją w oktawie (#4).
8. Po wymianie i wystrojeniu wszystkich strun zaciśnij je w blokadzie, poprzez lekkie dokręcenie bloków dociskowych.
9. Zainstalowanym ramieniem systemu unieś podstawę mostka, wyjmij podpórkę i wykonaj kilkanaście szerokich ruchów ramieniem (w górę i w dół).
10. Ponownie podłóż podpórkę pod podstawę mostka, poluzuj kostki dociskowe blokady strun i dokładnie nastroj wszystkie struny. W razie potrzeby dokonaj korekty stroju w oktawie.
11. Trzymając gitarę w pozycji pionowej (!) stopniowo i delikatnie odkręcaj wkręty regulacji naciągu sprężyn do momentu, gdy podpórka sama wysunie się spod mostka.
12. Dokonaj kolejnego strojenia stroikami i zaciśnij blokadę strun.
13. Po zaciśnięciu blokady ostatecznie wystrój instrument mikrostroikami mostka.

**Uwaga: Chromatyczny elektroniczny tuner znacznie ułatwi ci wszelkie czynności związane ze strojeniem gitary. Strojąc gitarę uważaj, abyś nie naciskał na ramię systemu lub na mostek i zawsze trzymaj gitarę w pozycji "roboczej" - pionowej !!!**

#### Zakładanie strun w mostku typu Floyd Rose

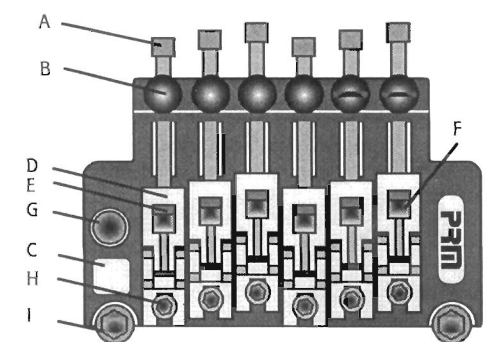

rys. 6

- A - śruba docisku imadła
- B - śruba mikrostroika
- C - podstawa mostka
- D - siodełko mostka (2 elementy)
- E - kostka dociskająca imadła
- F - otwór w siodełku (miejsce montowania struny)
- G - tuleja mocowania ramienia systemu
- H - śruba dociskająca siodełko do podstawy mostka
- I - śruba oparcia ostrzy podstawy mostka

W celu wyjęcia starej struny poluzuj śrubę docisku imadełka za pomocą klucza imbusowego. Następnie wyjmij strunę. Wsuń głęboko koniec nowej struny w otwór siodełka i zaciśnij ją w imadle. W gitarze wyposażonej w mostek typu Floyd Rose stosuj struny, które posiadają specjalną końcówkę montażową w postaci blaszki. W tradycyjnych strunach obcinaj rolkę mocującą wraz z opłotem, bądź też montuj struny odwrotnym końcem.

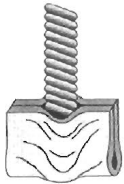

rys.7



rys.8

Zakładanie strun i ustawienie mostka typu vintage  
W mostkach typu vintage struny mocuje się od spodniej strony korpusu, wsuwając je w odpowiednie otwory w bloku (pletwie) mostka. Przy ustawieniu mostka w pozycji lak na rys. 9 uzyskuje się możliwość nieznaczego podwyższenia wysokości dźwięku. Tylna część mostka powinna być uniesiona na ok. 3mm od powierzchni korpusu (rys.9).

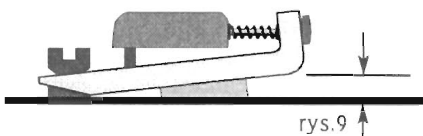

rys.9

#3

Jeśli zrównoważymy naciąg strun, a mostek (Floyd Rose, vintage) jest we właściwej pozycji, możemy przystąpić do obniżenia lub podwyższenia strun nad progami. Jedynym prawidłowym sposobem wykonania tego, jest wkręcanie lub wykrecanie śrub oparcia ostrzy płyty nośnej. Regulacja wysokości strun jest kompleksowa, tzn. obniżamy lub podwyższamy cały zespół siodełek.

Tak samo postępujemy w przypadku stałego mostka typu Tune-O-Matic.

Wysokość poszczególnych siodełek w mostku stałym regulujemy poprzez wkręcanie bądź wykrecanie dwóch śrub, znajdujących się po bokach siodełka (rys. 10). Siodełka powinny być ustawione w łuku - różnica wysokości pomiędzy siodełkami skrajnymi a środkowymi powinna wynosić ok. 1mm. Takie ustawienie siodełek mostka wynika z konieczności dostosowania wysokości strun do promienia podstrunnicy.

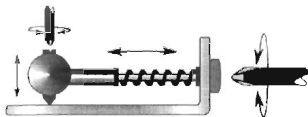

Wysokość strun nad 12. progiem zależy od indywidualnych potrzeb muzyka. Za standardową przyjmuje się wysokość: 2.0 mm dla struny E1 i 2.5mm dla struny E6.

Ustawienie odpowiedniego łuku szyjki polega na naciągnięciu bądź poluzowaniu pręta napinającego biegnącego wzdłuż osi szyjki. Nakrętka regulacyjna pręta napinającego znajduje się w otworze przy siodełku szyjki (blokady strun), bądź też przy nasadzie szyjki. Ocenę łuku szyjki dokonujemy dociskając dowolną strunę do pierwszego i ostatniego progu. Przy prawidłowo ustawionej szyjce przestrzeń pomiędzy przyciśniętą struną a koroną 8 progu powinna wynosić od 0,1 do 0,5 mm. jeśli odległość ta jest większa (szyjka wklęsła), nakrętkę pręta napinającego musimy dokręcić (rys. 11 i 12).



rys.11



rys.12

W przypadku, gdy szyjka jest wypukła, nakrętkę pręta napinającego musimy poluzować (rys. 13 i 14).



rys.13



rys.14

Ruch klucza powinien być delikatny, co 10-20 stopni. Po każdym obrocie śruby, sprawdź uzyskaną odległość pomiędzy przyciśniętą struną do pierwszego i ostatniego progu a górną płaszczyznę 8 progu.

#4

Wystrojenie strun w oktawie jest czynnością mającą na celu zminimalizowanie błędów w wysokości dźwięków na poszczególnych proгах. Polega ono na precyzyjnym nastrojeniu do właściwej wysokości pustej struny, a następnie takim ustawieniu siodełka mostka, przy którym dźwięk na 12 progu jest dokładnie o oktawę wyższy. Jeśli po nastrojeniu danej struny dźwięk na 12 progu jest za niski, siodełko mostka musimy przysunąć do przedniej krawędzi mostka (zmniejszyć długość czynną struny). Gdy dźwięk jest za wysoki siodełko musimy oddalić od przedniej krawędzi mostka (zwiększyć długość czynną struny - rys. 10 i 15).

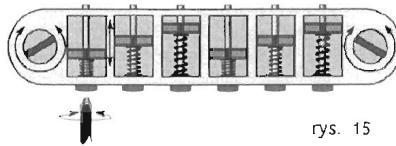

rys. 15

(\*) Zmiany położenia siodełka mostka - systemu tremolo, dokonujemy po poluzowaniu śruby docisku siodełka do płyty nośnej (rys. 16).

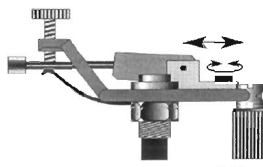

rys.16

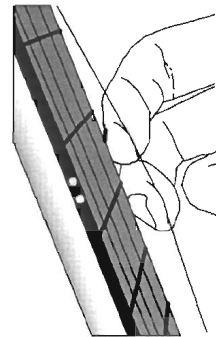

rys.17

Wystrojenie strun w oktawie oraz inne czynności związane ze strojeniem struny znacznie przyspieszy, rozciąganie strun", opisane przy okazji omawiania ustawiania systemu tremolo (rys.17).

(\*) Po ustawieniu mostka i ostatecznym nastrojeniu gitary możemy zaciśnąć blokadę strun. Po zaciśnięciu blokady, strojenie strun odbywa się wyłącznie mikrostroikami. Ruch mikrostroika zgodnie z wskazówkami zegara powoduje podwyższenie wysokości dźwięku, natomiast w kierunku przeciwnym - obniżenie wysokości dźwięku.

**Uwaga:** po każdym przesunięciu siodełka, nastrój strunę do właściwej wysokości.

**Uwaga:** przed strojeniem gitary stroikami, poluzuj bloki dociskowe blokady!

### Dbaj o swój instrument !

Chroń instrument przed wysoką oraz niską temperaturą, a także powietrzem o dużej wilgotności.

Nie narażaj instrumentu na bezpośrednie długotrwałe działanie promieni słonecznych. Nie pozostawiaj instrumentu w pobliżu źródeł ciepła i w samochodzie w upalny dzień.

Unikaj nagłych zmian temperatur i wilgotności. Zimą, po wniesieniu instrumentu do ogrzewanego pomieszczenia, pozostaw go przez kilka godzin w zamkniętym futerale, do czasu stopniowego wyrównania temperatur. Powłoki polakierowane i struny czyść delikatną, bawełnianą, suchą ściereczką. Do gruntownego czyszczenia używaj jedynie specjalnych preparatów (Guitar Polish i String Cleaner). Instrumenty wykończone w wersji "natural" czyść i konserwuj preparatami typu: Tung Oil lub też popularnymi środkami do czyszczenia mebli (Pronto). Dbaj o czystość poszczególnych podzespołów gitary. Co pewien czas czyść tuleję mocującą ramię systemu tremolo np. wazeliną techniczną oraz delikatnie smaruj punkt styku ostrzy podstawy mostka ze śrubami oparcia. Nieprzestrzeżenie powyższych zaleceń grozi utratą gwarancji.

\*dotyczy modeli wyposażonych w system tremolo

Importer

**Ada-Music Kręcichwost sp. j.**  
ul. Kopernika 25a  
43-502 Czechowice-Dziedzice  
tel. (32)2153009 fax wew. 30  
reklamacje@adamusic.pl  
www.adamusic.pl

### KARTA GWARANCYJNA

\*Firma ADA-MUSIC Sp.Jawna udziela gwarancji na instrumenty na okres 24 miesięcy od daty zakupu tylko dla pierwszego Użytkownika.

\*Prawo do gwarancji przysługuje Nabywcy wyłącznie na terenie Rzeczypospolitej Polskiej. Niniejsza Karta Gwarancyjna jest ważna po okazaniu dowodu zakupu, jedynie jeśli jest ostemplowana przez Sprzedawcę, posiada czytelnie wypełnione wszystkie rubryki, bez zmian i skreśleń.

\*Roszczenia gwarancyjne odnoszą się wyłącznie do braków materiałowych i technologicznych związanych z wadami ukrytymi powstałymi w procesie produkcji.

\*Gwarancja nie obejmuje: 1) skutków naturalnego zużycia sprzętu, tj. zużycia strun, progów, ścierania się lakieru itp.; 2) strojenia instrumentu oraz subiektywnych odczuć użytkownika względem instrumentu (np. odnośnie strojenia instrumentu).

\*UWAGA!!! Wszelkie regulacje związane z eksploatacją, jak: ustawienie menzury, regulacja pręta w gryfie czy wymiana strun itp. Nabywca zobowiązany jest dokonywać we własnym zakresie.

\*Samowolna naprawa lub niezgodne z instrukcją obsługi użytkowanie instrumentu powoduje wygaśnięcie uprawnień Nabywcy wynikających z niniejszej karty gwarancyjnej.

\*Gwarancja nie obejmuje roszczeń względem rozsużonych instrumentów (pęknięcia elementów z litego drewna, odkształcenia gryfu, korpusu oraz ostrość progów na krawędziach gryfu) na wskutek nieprawidłowego przechowywania instrumentu (patrz PRZECHOWYWANIE INSTRUMENTU) oraz uszkodzeń główki gitary (pęknięcie, rozszczepienie główki).

\*Uzasadnione reklamacje należy kierować do firmy Ada-Music Kręcichwost sp. j. ul. Kopernika 25a, 43-502 Czechowice-Dziedzice tel. (32)2153009 fax wew. 30, reklamacje@adamusic.pl, www.adamusic.pl lub do sklepu, w którym instrument został zakupiony.

\*Niniejsza karta gwarancyjna stanowi jedyną podstawę do bezpłatnego dokonania napraw gwarancyjnych. W przypadku zagubienia karty gwarancyjnej duplikaty nie będą wydawane.

\*TERMIN NAPRAWY. Gwarant zobowiązuje się w terminie do 14 dni od daty dostarczenia instrumentu do serwisu poinformować Reklamującego o trybie rozpatrzenia reklamacji oraz wyznaczyć termin naprawy. UWAGA!!! W przypadku, gdy stwierdzono wadę uniemożliwiającą naprawę w krajowym punkcie serwisowym okres naprawy przedłuża się odpowiednio do terminu podanego przez Gwaranta. Okres gwarancji wydłuża się o czas naprawy. **ZAPOZNAJ SIĘ Z PRZEWODNIKIEM: "REKLAMACJA - SZYBKO & SPRAWNIE" DOSTĘPNYM NA www.adamusic.pl lub skontaktuj się w sprawie reklamacji na e-mail: reklamacje@adamusic.pl.**

\*Nabywcy przysługujące prawo wymiany instrumentu na nowy lub zwrot gotówki w przypadku gdy w okresie gwarancji nastąpiła 3-krotna naprawa, a instrument nadal wykazuje wady uniemożliwiające jego eksploatację.

**WARUNKI GWARANCJI ZNAM I AKCEPTUJĘ**

NABYWCA (imię i nazwisko lub nazwa) .....  
(adres): .....

SYMBOL INSTRUMENTU: .....

DATA I MIEJSCE ZAKUPU: .....

1.Nr karty naprawy: ..... 2.Nr karty naprawy: ..... 3.Nr karty naprawy: .....  
Data zgłoszenia: ..... Data zgłoszenia: ..... Data zgłoszenia: .....

**REKLAMACJE PROSZĘ PRZESYLAĆ FIRMĄ SPEDYCYJNĄ:**

**UPS Poland lub Poczta Polska.**

**UWAGA: -Wysyłać z naklejką OSTROŻNIE - SZKŁO**

**- Reklamacje przesyłane inną firmą przewozową NIE BĘDĄ PRZYJMOWANE!**